

BASE 70 + DROP

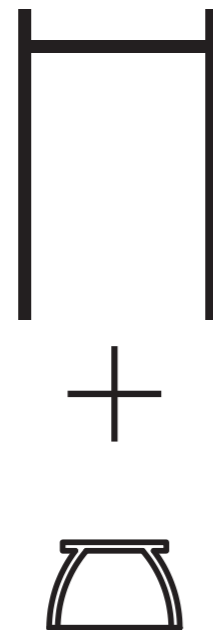

Die große Vielfaltigkeit unserer Profiltypen spiegelt sich auch in den zahlreichen Konfigurationsmöglichkeiten der DROP Serie wieder. Mit höchstmöglicher Lichtleistung durch den extrem hohen Wirkungsgrad des Reflektors bei gleichzeitig konsequent reduziertem Energiebedarf besticht unsere DROP line nicht nur durch ihr ansprechendes Design. Hinter dem schlichten Leuchtenkörper sorgt die moderne Technologie für eine hervorragende Lichtausbeute.

La versatilità dei nostri profili in estrusione di alluminio si rispecchia nelle numerose possibilità progettuali offerte dalla serie DROP. Il progetto DROP si caratterizza oltre che per la cura e l'attenzione agli aspetti estetici, anche per i rilevanti ed innovativi contenuti tecnologici: l'elevata efficienza energetica dell'ottica determina infatti un ridotto consumo di energia abbinato ad una sorprendente efficacia luminosa.





Stadtbibliothek Hanau / Germany / Foto: Julia Schambeck

BASE 70 + DROP Profile / profilo

BASE 70 + DROP Systeme umfassen:

Aluminiumprofil natureloxiert, Länge frei wählbar oder in angeführten Längen ab Seite 244 bis 6m ohne sichtbaren Profilstoß lieferbar
 Farbcodes für Standardoberflächen auf Seite 258
 Enddeckel schraublos, inkl. Seileinspeisung und Seilabhängung L=2.000mm

DROP Reflektor 45° oder 35° Aluminium bedampft in definierter Stückzahl (# Optik)
 Echthgold beschichtete Reflektoren 45° gegen Aufpreis

DROP Insets bestückt mit hocheffizienten Mid-Power LEDs

Lichtfarben nach Wahl:
 2700K, 3000K, 4000K CRI > 90 oder tuneable white 2700K/5700K CRI 90/80
 Farbselektion SDCM-3 Ellipse (MacAdam 3 Step) für Farbgleichheit des abgestrahlten Lichts und konstante Farbtemperatur
 Lichtstromerhalt: L80 - 50.000h

Entsprechender LED Konverter im Profil integriert
 Dimmmethode DALI Typ 6, Dimmbereich 1%-100%, DALI Typ 8 für TW auf Anfrage möglich

Projektspezifische Varianten für Schutzart IP 54, Helligkeits- und Präsenzmelder, Schwarmtechnologie, Notlicht, Positionierung der Lichteinsätze nach Wunsch sowie Sonderfarben realisieren wir gerne auf Anfrage ab Werk.

CE IP20

single colour 1,4W / optic
 tuneable white 2x 1,4W / optic

195lm / optic @ 2700K CRI 90
 200lm / optic @ 3000K CRI 90
 215lm / optic @ 4000K CRI 90

tuneable white
 170lm / optic @ 2700K CRI 90
 210lm / optic @ 5700K CRI 80

Nennstrom 700mA
 Betriebsstrom bis 1200mA auf Anfrage möglich

Corrente nominale 700mA
 Corrente di funzionamento a 1200mA su richiesta

$$\Phi_{\text{nutz}} = \Phi_{\text{led}} \times \eta$$

BASE 70 +DROP:

Profilo in estrusione di alluminio disponibile nelle finiture anodizzate o verniciate, di lunghezza predefinita (v. pag. 244).

Lunghezza massima estruso: 6 metri.
 Il profilo può svilupparsi in forma rettilinea oppure raccordarsi secondo diversi angoli per incontrare le più svariate esigenze estetico-progettuali.
 Per le opzioni di colore fare riferimento alla pagina 258.
 Terminali di chiusura e accessori di montaggio a sospensione con cavo L=2.000mm.

Riflettori DROP 45° e DROP 35° in alluminio metallizzato nella configurazione e numero specificata (#optic).

Riflettori disponibili con rivestimento dorato opzionale.
 Sorgente Luminosa: Mid-power LED ad alta efficienza.

Temperatura di colore: 2700K, 3000K, 4000K - CRI > 90.
 Bianco dinamico (TW) 2700K/5700K - CRI 90/80.
 Selezione a SDCM-3 (MacAdam 3 step) per emissione della luce e temperatura colore uniformi e costanti.
 Mantenimento del flusso nominale: L80 - 50.000h.

Alimentatore integrato nel profilo.
 Opzioni di dimmerazione:
 DALI typ 6, dimmlevel 1%-100% standard, DALI typ 8 per bianco dinamico su richiesta.

Possibilità di sviluppare in sinergia con il nostro customer service, elementi personalizzati nelle misure, anodizzazioni, verniciature RAL, gruppi di emergenza, dimmerazioni specifiche e diffusori per grado di protezione IP 54.

BASE 70 + DROP Profile / profilo

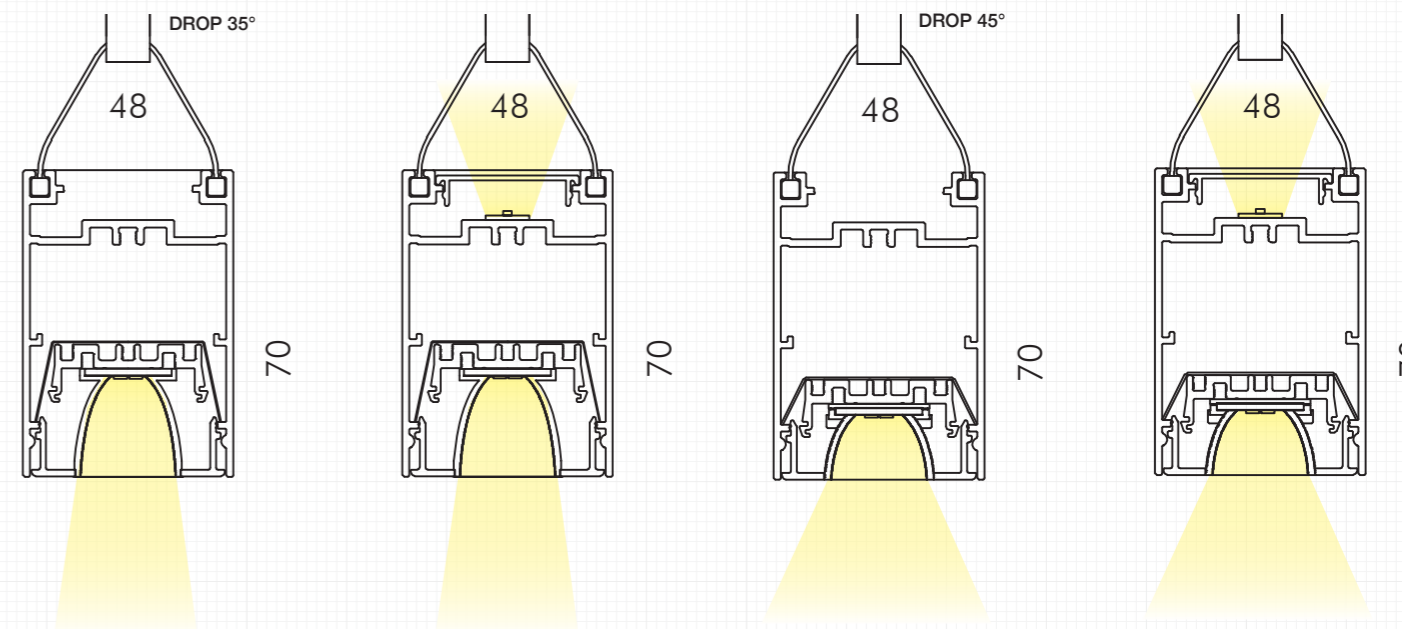

DROP 35°
 $\eta = 87\%$

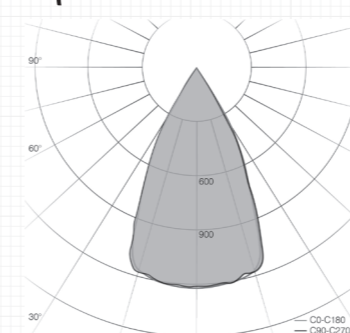

DROP 45°
 $\eta = 96\%$

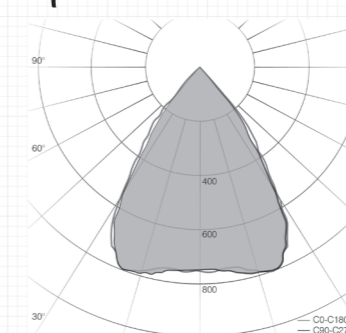

BASE 70 + DROP maßgeschneidert / su misura

code 70P
Pendelleuchten
sospensione

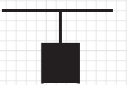

1 - Anwendung / applicazione

2 - PCB / PCB

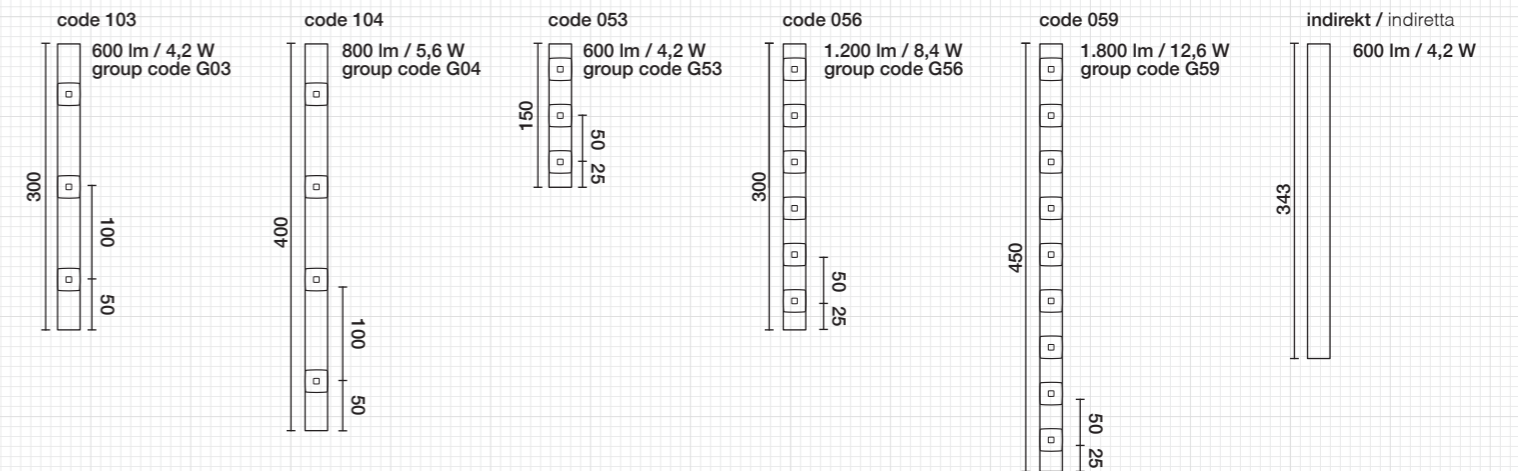

3 - Länge / lunghezza

max # 24 optics / driver

Profillänge: Artikelnummer = Länge in mm inkl. Enddeckel

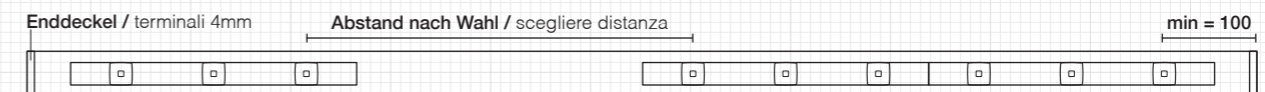
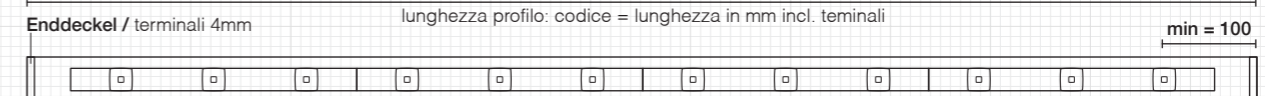

groups

4 - Lichtfarbe / CCT CRI 90/80 Φ LED

code 2	2700K CRI 90	195 lm/optic
code 3	3000K CRI 90	200 lm/optic
code 4	4000K CRI 90	215 lm/optic
code T	TW 2700K / 5700K CRI 90 / CRI 80	170 / 210 lm/optic

LED Lichtstrom und Leistung je nach verfügbarer Selektion +/- 10%
Toleranz Lichtfarbe +/- 150K
tolleranza flusso nominale e potenza: +/- 10% tolleranza CCT +/- 150K

5 - Optik / ottica

code 1	35° Reflektor silber / 35° riflettore argento
code 2	45° Reflektor silber / 45° riflettore argento
code 4	45° Reflektor gold / 45° riflettore oro / CCT -300K

6 - Oberfläche / finiture

code 4	A6 / C0	Farbcodes für Standardoberflächen auf Seite 258 per le differenti opzioni vedi pag. 258
code 5	RAL 9016	
code 6	RAL 9005	
code 7	AE 20108000320	
code 8	A1 / C34	

7 - indirekt / indiretta

code IND

8 - Energieversorgung / alimentatore

	Profileinbau / integrato	non dimmable
code D	Profileinbau / integrato	DALI dimmable DT 6
code D8	Profileinbau / integrato	DALI dimmable DT 8 (TW only)

tunable white nur DALI dimmbar lieferbar
bianco dinamico disponibile solo DALI dimmerabile (DT 6/DT 8)

$$\Phi_{\text{nutz}} = \Phi_{\text{led}} \times \eta$$

...oder Sie senden uns Ihre Idee und wir stellen die entsprechende Leuchte für Sie zusammen / ...inviatoci le vostre richieste ed il nostro Custom Service progetterà per voi

BASE 70 + DROP Anwendung / standard

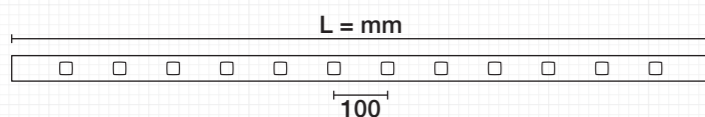

Pendelleuchten
sospensione

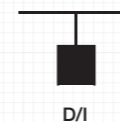

K	L=mm	direct			indirect		
		W	lm	#optic	W	lm	L=mm
3000 K	1.010	13	1.800	9	9	1.200	700
CRI 90	1.310	17	2.400	12	9	1.200	700
	1.610	21	3.000	15	13	1.800	1.030
	1.910	26	3.600	18	17	2.400	1.400

code
6570P12XY
6570P13XY
6570P14XY
6570P15XY

Technische Daten per Optik / dati tecnici per ottica

	W/optic	lm/optic
2700 K CRI 90	1,4	195
3000 K CRI 90	1,4	200
4000 K CRI 90	1,4	215
TW 2700 / 5700 K CRI 90 / CRI 80	2x1,4	170/210

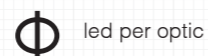

led per optic

X _ Lichtfarbe / CCT

code	code	η		
2700 K	2	35° Reflektor silber / 35° riflettore argento	1	87%
3000 K	3	45° Reflektor silber / 45° riflettore argento	2	96%
4000 K	4	45° Reflektor gold / 45° riflettore oro / CCT-300K	4	96%

tuneable white auf Anfrage / su richiesta

+ _ Oberfläche / finiture

code	code
A6 / C0	4
RAL 9016	5
RAL 9005	6
AE 20108000320	7
A1 / C34	8

Farbcodes für Standardoberflächen auf Seite 258
per le differenti opzioni vedi pag. 258

_ Zubehör / accessori

Zubehör inkludiert

Enddeckel, Einspeiskabel mit quadratischem Baldachin, Seilabhängung L=2.000mm, frei verschiebbar und stufenlos höhenverstellbar, entsprechender LED Konverter im Leuchtenprofil integriert

Accessori inclusi secondo l'installazione specifica:

terminali, cavi di collegamento con piastra quadrata a soffitto, cavi di sospensione L=2.000mm regolabili in altezza, alimentatore LED integrato nel profilo

LED Lichtstrom und Leistung je nach verfügbarer Selektion +/- 10% Toleranz Lichtfarbe +/- 150K
tolleranza flusso nominale e potenza: +/- 10% tolleranza CCT +/- 150K

$$\Phi_{\text{nutz}} = \Phi_{\text{led}} \times \eta$$

BASE 70 + DROP group Anwendung / standard

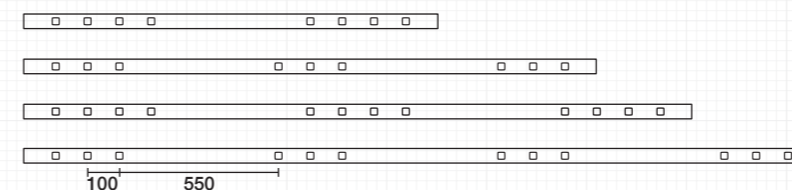

Pendelleuchten
sospensione

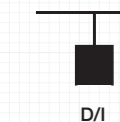

K	L=mm	direct			indirect		
		W	lm	#optic	W	lm	L=mm
3000 K	1.350	12	1.600	8	9	1.200	700
CRI 90	1.900	13	1.800	9	17	2.400	1.400
	2.200	17	2.400	12	21	2.800	1.750
	2.650	17	2.400	12	26	3.400	2.100

code
6570P31XY
6570P32XY
6570P33XY
6570P34XY

Technische Daten per Optik / dati tecnici per ottica

	W/optic	lm/optic
2700 K CRI 90	1,4	195
3000 K CRI 90	1,4	200
4000 K CRI 90	1,4	215
TW 2700 / 5700 K CRI 90 / CRI 80	2x1,4	170/210

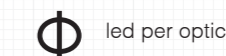

led per optic

X _ Lichtfarbe / CCT

code	code	η		
2700 K	2	35° Reflektor silber / 35° riflettore argento	1	87%
3000 K	3	45° Reflektor silber / 45° riflettore argento	2	96%
4000 K	4	45° Reflektor gold / 45° riflettore oro / CCT-300K	4	96%

tuneable white auf Anfrage / su richiesta

+ _ Oberfläche / finiture

code	code
A6 / C0	4
RAL 9016	5
RAL 9005	6
AE 20108000320	7
A1 / C34	8

Farbcodes für Standardoberflächen auf Seite 258
per le differenti opzioni vedi pag. 258

_ Zubehör / accessori

Zubehör inkludiert

Enddeckel, Einspeiskabel mit quadratischem Baldachin, Seilabhängung L=2.000mm, frei verschiebbar und stufenlos höhenverstellbar, entsprechender LED Konverter im Leuchtenprofil integriert

Accessori inclusi secondo l'installazione specifica:

terminali, cavi di collegamento con piastra quadrata a soffitto, cavi di sospensione L=2.000mm regolabili in altezza, alimentatore LED integrato nel profilo

LED Lichtstrom und Leistung je nach verfügbarer Selektion +/- 10% Toleranz Lichtfarbe +/- 150K
tolleranza flusso nominale e potenza: +/- 10% tolleranza CCT +/- 150K

$$\Phi_{\text{nutz}} = \Phi_{\text{led}} \times \eta$$